

Aeschlimanns

Hygiene Express

Das i-Tüpfchen, wenns um Glanz
und Hygiene in der Spülküche geht.

Hygiene Express

Mit unserem Hygiene Express kombinieren wir den regelmässigen Austausch der Verbrauchsgüter wie Spülmittel und Küchenhygieneprodukte mit einer individuellen Beratung und Betreuung bei Ihnen vor Ort.

Bei einem fundierten Hygiene-Check erkennen wir potenzielle Störungen und maschinelle Probleme frühzeitig und lö-

sen diese vorbeugend, damit keine grösseren Folgekosten entstehen. Zudem stellen wir damit die Vermeidung von Bedienungsfehlern und mögliche Überdosierung der Reinigungschemie sicher.

Wir beraten gezielt und helfen Ihnen damit, einen reibungslosen und langfristig kostengünstigen Betrieb sicherzustellen.

Unsere Leistungen

- **Kostenlose Lieferung**
- **Kostenloser Hygiene-Check aller mit Winterhalter-Chemie betriebenen Spülmaschinen**
- **Austausch der Reinigungsmittel**
- **Kostenlose Rücknahme von leeren Bidons**
- **Beratung bei Spülproblemen**
- **Regelmässiger Besuchsrythmus**
- **Optimale Dosierungseinstellung**
- **Schulung und Einweisung des Spülpersonals**
- **Erstellung von Ablauf- und Hygieneplänen**
- **Sicherheitsanweisungen und Beratung**



Inhalt

Allgemeines

Gültigkeit der Preise	3
Unser Hygiene Express: rundum gut betreut	2
Unser Serviceteam: kompetent und präsent rund um die Uhr	4
Piktogramme und Ihre Bedeutung	4
Lieferung und Konditionen	17
Dimensionen der Reiniger- und Klarspüler-Kanister	17
Unsere Partner	18
Spülkörbe	19

Produkte

Winterhalter	6
Gläserreiniger	6
Bistoreiniger	6
Universalreiniger	7
Hochleistungsreiniger	7
Gerätereiniger	8
Klarspüler	9
Ergänzungsprodukte	10

Wasseraufbereitungsgeräte

12	
Enthärter	12
Teilentsalzungsgeräte	12
Dimensionen der Enthärter und Teilentsalzungsgeräte	12
Austauschpreise Wasseraufbereitung	13
Regenerationsmittel	13
Austauschpatronen Brita Filter	14
Purity Steam Komplettsysteme Brita	14

Rational

15	
Flüssigreiniger für alle CombiMaster® und ClimaPlus Combi®	15
Pflegeprodukte	15
iCareSystem AutoDose	15

Diverses

16	
Reinigungs- und Pflegeprodukte	16

Gültigkeit der Preise

Die angegebenen Preise sind ab 1. Mai 2026 gültig.
Alle früheren Kataloge verlieren ihre Gültigkeit. Technische Änderungen, die dem Fortschritt dienen sowie Preis- und Artikelnummer-Änderungen behalten wir uns vor.

Alle Preise verstehen sich in CHF exkl. MwSt. Es gelten die allgemeinen Verkaufs- und Lieferbedingungen der Aeschlimann Hotelbedarf AG.

























«Wer brillant
spülen will,
braucht nicht
nur eine Spül-
maschine.»

Unser Serviceteam



Ein kompetent ausgebildetes Serviceteam ist für unsere Kunden jederzeit einsatzbereit und arbeitet speditiv und zuverlässig. Unsere Serviceflotte ist startklar für die anspruchvollsten Einsätze. Das gut eingespielte Team agiert sehr kompetent und selbständig und scheut auch schwierige Bedingungen nicht. **365 Tage Pikettdienst: 062 919 60 80 – Konditionen auf Anfrage**

Piktogramme und Ihre Bedeutung

Piktogramme							
 Besonders für das Spülen von Gläsern geeignet	 Besonders für das Spülen von Kaffee- und Teegeschirr geeignet	 Besonders für das Spülen von Speisegeschirr geeignet	 Besonders für das Spülen von Besteck geeignet	 Besonders für das Spülen von Behältern, Blechen und Arbeitsutensilien geeignet	 Für Aluminium geeignet	 Für Hartwasser geeignet	
	 Für Silber geeignet						
 Bedingt für das Spülen von Gläsern geeignet	 Bedingt für das Spülen von Kaffee- und Teegeschirr geeignet	 Bedingt für das Spülen von Speisegeschirr geeignet	 Bedingt für das Spülen von Besteck geeignet	 Bedingt für das Spülen von Behältern, Blechen und Arbeitsutensilien geeignet		 Für mittelhartes Wasser geeignet	
 Nicht für das Spülen von Gläsern geeignet	 Nicht für das Spülen von Kaffee- und Teegeschirr geeignet	 Nicht für das Spülen von Speisegeschirr geeignet	 Nicht für das Spülen von Besteck geeignet	 Nicht für das Spülen von Behältern, Blechen und Arbeitsutensilien geeignet	 Nicht für Aluminium geeignet	 Für Weichwasser geeignet	
	 Nicht für Silber geeignet						
 chlorfrei	 phosphatfrei						

«Für unsere Homebase wurden wir optimal beraten und haben gemeinsam mit der Firma Aeschlimann die beste Lösung gefunden um das Geschirr von jährlich rund 220 Anlässen schnell, sauber und effizient zu reinigen.





Christian Jakob,
Marktgasse Sumiswald







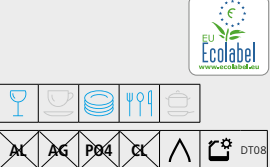

Winterhalter

winterhalter

Gläserreiniger









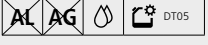

Produkt	Gebinde	Verpackung	Artikel Nr.	Preis / Gebinde in CHF
 <p>Spezial-Gläserreiniger F 50 OD Flüssiger, alkalischer Reiniger zur Geruchseseitigung</p> 	12 kg	Kanister	20 000 528	91.00
 <p>Gläser- und Geschirreiniger F 400 Alkalischer Reiniger für den Einsatz in Gläserspülmaschinen</p> 	12 kg 25 kg	Kanister Kanister	20 000 664 20 000 679	91.00 178.00
 <p>Spezial-Bistoreiniger F 420 e Flüssiger, alkalischer Reiniger für den Hartwasserbereich</p> 	12 kg 25 kg	Kanister Kanister	20 004 391 20 004 392	91.00 178.00

Bistoreiniger

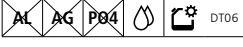
Produkt	Gebinde	Verpackung	Artikel Nr.	Preis / Gebinde in CHF
 <p>Gläser- und Geschirreiniger F 400 Alkalischer Reiniger für den Einsatz in Gläserspülmaschinen</p> 	12 kg 25 kg	Kanister Kanister	20 000 664 20 000 679	91.00 178.00
 <p>Spezial-Bistoreiniger F 420 e Flüssiger, alkalischer Reiniger für den Hartwasserbereich</p> 	12 kg 25 kg	Kanister Kanister	20 004 391 20 004 392	91.00 178.00
 <p>Hygiene-Reiniger P 300 Pulverförmiger, alkalischer Reiniger mit aktivchlorhaltiger Bleichkraft</p> 	25 kg	Eimer ¹⁾	20 000 591	218.00

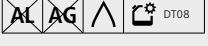





¹⁾ Lieferung auf Bestellung

Universalreiniger

Produkt	Gebinde	Verpackung	Artikel Nr.	Preis / Gebinde in CHF
 <p>Gläser- und Geschirreiniger F 400 Alkalischer Reiniger für den Einsatz in Gläserspülmaschinen</p>  	12 kg	Kanister	20 000 664	91.00
	25 kg	Kanister	20 000 679	178.00
 <p>Universeller Hygiene-Reiniger F 8500 Flüssiger, hochalkalischer Reiniger mit aktivchlorhaltiger Bleichkraft, ohne Phosphate</p>  	12 kg	Kanister	20 008 203	75.00
	25 kg	Kanister	20 008 204	155.00
	241 kg	Fass	20 008 205	1'472.00
 <p>Universeller Hygiene-Reiniger F 8700 Flüssiger, hochalkalischer, Hartwasserreiniger mit aktivchlorhaltiger Bleichkraft</p>  	25 kg	Kanister	33 01 581	178.00
 <p>Universeller Hygiene-Reiniger S 8400+ Hochalkalischer, aktivchlorhaltiger Universalreiniger in Pulverkartuschen</p>  	2 x 4 kg	Kartusche* (2 pro Karton)	20 006 980	178.00

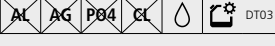
* Belieferung und Preis pro Karton

Hochleistungsreiniger

Produkt	Gebinde	Verpackung	Artikel Nr.	Preis / Gebinde in CHF
 <p>Hochleistungsreiniger F 6800 Flüssiger, hochalkalischer Reiniger mit intensiver Stärke-lösekraft</p>  	25 kg	Kanister	20 000 683	178.00
	300 kg	Fass	20 006 115	2'030.00
 <p>Hochleistungsreiniger mit Oxikraft S 6600 e Pulverförmiger, hochalkalischer, geruchsneutraler Reiniger mit intensiver Stärkelösekraft</p>  	2 x 4 kg	Kartusche* (2 pro Karton)	20 006 979	159.00

* Belieferung und Preis pro Karton













Gerätereiniger

Produkt	Gebinde	Verpackung	Artikel Nr.	Preis / Gebinde in CHF
 <p>Gerätereiniger F 865 Plus Flüssiger, schaumdämpfender Reiniger mit Aluminiumschutz</p> 	25 kg	Kanister	20 000 378	178.00
 <p>Universeller Hygiene-Reiniger F 8500 Flüssiger, hochalkalischer Reiniger mit aktivchlorhaltiger Bleichkraft, ohne Phosphater</p> 	12 kg	Kanister	20 008 203	75.00
	25 kg	Kanister	20 008 204	155.00
	241.3 kg	Fass	20 008 205	1'472.00
 <p>Universeller Hygiene-Reiniger F 8700 Flüssiger, hochalkalischer Hartwasserreiniger mit aktivchlorhaltiger Bleichkraft</p> 	25 kg	Kanister	33 01 581	178.00
 <p>Spezial-Reiniger S 565 e Pulverförmiger, umweltfreundlicher, schaumdämpfender Reiniger für alle empfindlichen Materialien</p> 	2 x 4 kg	Kartusche* (2 pro Karton)	20 006 981	159.00
 <p>Universeller Hygiene-Reiniger S 8400 + Hochalkalischer, aktivchlorhaltiger Universalreiniger in Pulverkartuschen</p> 	2 x 4 kg	Kartusche* (2 pro Karton)	20 006 980	159.00

* Belieferung und Preis pro Karton







«Glanzleistung – selbst bei hartnäckigen Verschmutzungen»

Klarspüler

Produkt	Gebinde	Verpackung	Artikel Nr.	Preis / Gebinde in CHF
 <p>Universalklarspüler B 1 N Neutraler Klarspüler für alle Einsatzbereiche</p>  	10 l	Kanister	20 004 221	82.00
 <p>Spezial-Klarspüler B 170XD Neutrales Hochkonzentrat zur Schnell-trocknung von Kunststoffen</p>  	10 l	Kanister	20 006 957	123.00
 <p>Saurer Universalklarspüler B 2 S Saurer Klarspüler für den Hartwasserbereich und Spülgut aus Kunststoff und Edelstahl</p>  	10 l	Kanister	20 000 851	82.00
 <p>Saurer Hochleistungs-Universalklarspüler B 200 S Saurer Hochleistungsklarspüler für den Hartwasserbereich und Spülgut aus Kunststoff und Edelstahl</p>  	6 x 2 l	Kartusche (6 pro Karton)	20 000 742	139.00
	10 l	Kanister ¹⁾	20 000 377	94.00
	207 kg	Fass	20 006 113	1'489.00

1) Lieferung auf Bestellung

Ergänzungsprodukte

Produkt	Gebinde	Verpackung	Artikel Nr.	Preis / Gebinde in CHF
 <p>Entkalker A 12 TK Pulverförmiges, aktivchlorhaltiges, Konzentrat zur Reinigungsunterstützung bei Kaffee- und Teerückständen</p>  	900 g	Flasche (6 pro Karton)	20 007 623	14.00
 <p>Reinigungstabs A 15 MC Tabs für das Selbstreinigungsprogramm von Winterhalter Spülmaschinen</p>  	200 g	Dose (10 Dosen pro Karton)	20 006 217	17.60

Ergänzungsprodukte

Produkt	Gebinde	Verpackung	Artikel Nr.	Preis / Gebinde in CHF
 <p>Grundreiniger A 20 ST Pulverförmiges, hochalkalisches Konzentrat zur maschinellen Grundreinigung und zur Spülkraftverstärkung</p> 	1 kg	Flasche ¹⁾ (6 pro Karton)	20 004 371	20.70
 <p>Gläser-Grundreiniger A 25 GL Flüssiges, hochalkalisches Konzentrat zur maschinellen Grundreinigung von Gläsern</p> 	1 l	Flasche ¹⁾ (6 pro Karton)	20 007 682	17.90
 <p>Bestecktauchreiniger A 30 CT Pulverförmiger, alkalischer Tauchreiniger</p> 	10 kg	Eimer	20 000 601	110.60
 <p>Vorreiniger A 50 PC Flüssiges, schaumarmes Konzentrat zur manuellen Vorreinigung</p> 	1 l	Flasche ¹⁾ (4 pro Karton)	20 000 531	6.60
 <p>Entschäumer A 60 FO Flüssiges Konzentrat zur aktiven Schaumdämpfung</p> 	1 l	Flasche* (12 pro Karton)	20 000 520	23.50
 <p>Entkalker A 70 LS Flüssiger, saurer, hochkonzentrierter Entkalker für Winterhalter Spülmaschinen</p> 	12 kg	Kanister	20 000 523	120.00
 <p>Edelstahlpflege A 162 Spezialpflege für Edelstahloberflächen in der Druckspraydose</p> 	400 ml	Spray (12 pro Karton)	20 007 525	13.80
 <p>Entkalker A 75 LS Entkalker Pulverförmiger, saurer, hochkonzentrierter Entkalker für Winterhalter Spülmaschinen</p> 	1 kg	Flasche (6 pro Karton)	20 007 583	29.50

¹⁾ Lieferung auf Bestellung



³⁾ Belieferung nur in kompletten Verpackungseinheiten / Karton

Ergänzungsprodukte



Produkt	Gebinde	Verpackung	Artikel Nr.	Preis / Gebinde in CHF
Ausgiesshahn	Ausgiesshahn zum Aufschrauben für 12 kg Kanister.	1 Stk.	33 01 036	7.00
	Ausgiesshahn zum Aufschrauben für 25 kg Kanister.	1 Stk.	33 01 037	8.00
Auslaufverjüngung für Hahnen	Aufsatz als Hilfe für Ausgiesshahn.	1 Stk.	33 01 344	1.00
Schraubausgiesser	Mit einer Kappe verschliessbarer, länglicher Ausgiesser für 12 kg Kanister.	1 Stk.	33 01 009	6.00
	Mit einer Kappe verschliessbarer, länglicher Ausgiesser für 25 kg Kanister.	1 Stk.	33 01 006	7.00
Öffnungszange	Kunststoffzange zum leichten Öffnen der 12 kg Kanister, der 25 kg Kanister und von Fässern.	1 Stk.	30 002 833	14.00
Erste Hilfe Box	Erste-Hilfe-Box mit Gummihandschuhen, Schutzbrille, Augendusche und destilliertem Wasser. Nur auf Bestellung erhältlich.	1 Stk.	49 05 041	120.00

«Gläser
sind die
Visitenkarte
eines gastro-
nomischen
Betriebes.»

Wasseraufbereitungsgeräte: Enthärter

Produkt	Artikel Nr.	Preis / Gebinde in CHF
 <p>Zur Vermeidung von Kalk- und Kesselsteinablagerungen</p> <p>Winterhalter MonoMatik 3* ohne Systemtrenner EA</p> <p>Zulaufwassertemperatur bis 50 °C, Rohwassergesamthärte max. 29 °dH, Patrone aus Fiberglas, Salzbehälter und Abdeckung aus Kunststoff; Druchfluss gesteuert, kein Stromanschluss notwendig</p>	20 000 826	1'750.00
 <p>Zur Vermeidung von Kalk- und Kesselsteinablagerungen</p> <p>Winterhalter DuoMatik 3* ohne Systemtrenner EA</p> <p>Zulaufwassertemperatur bis 60 °C, Rohwassergesamthärte max. 40 °dH, Patrone aus Fiberglas, Salzbehälter und Abdeckung aus Kunststoff; Druchfluss gesteuert, kein Stromanschluss notwendig</p>	20 000 932	3'040.00
<p>Für Winterhalter MonoMatik 3 und Winterhalter DuoMatik 3</p> <p>Systemtrenner EA</p> <p>*Für den SVGW-Konformen Betrieb des Systems ist die Verwengung eines Systemtrenners BA erforderlich</p>	30 022 917	155.00 Nettopreis

Teilentsalzungsgeräte

Produkt	Artikel Nr.	Preis / Gebinde in CHF
 <p>Teilentsalzungsgeräte für hohe Ansprüche an das Spülergebnis</p> <p>Winterhalter TE 15 ohne Mess- und Anzeigeeinheit*</p> <p>Patrone aus Edelstahl rostfrei</p>	51 01 609	1'340.00
 <p>Teilentsalzungsgeräte für hohe Ansprüche an das Spülergebnis</p> <p>Winterhalter TE 20 ohne Mess- und Anzeigeeinheit*</p> <p>Patrone aus Edelstahl rostfrei</p>	51 01 610	1'440.00
<p>Für Winterhalter TE 15 und Winterhalter TE 20</p> <p>Systemtrenner EA</p> <p>*Für den SVGW-Konformen Betrieb des Systems ist die Verwengung eines Systemtrenners BA erforderlich</p>	30 022 917	155.00 Nettopreis

Dimensionen der Enthärter und Teilentsalzungsgeräte

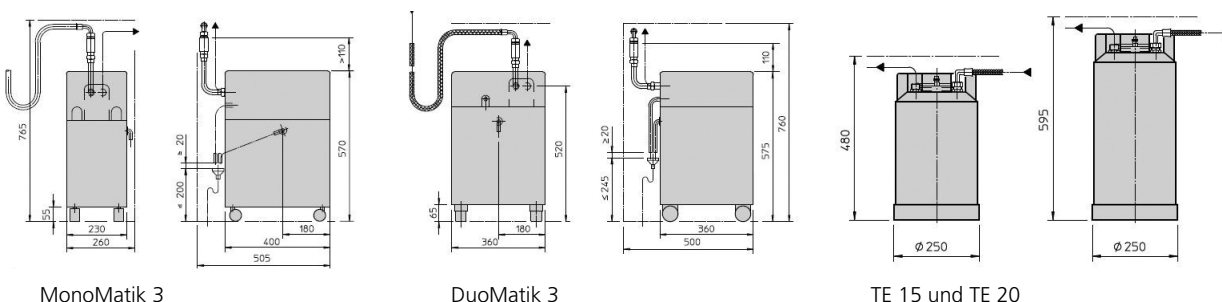

Austauschpreise Wasseraufbereitung

Produkt	Artikel Nr.	Preis / Gebinde in CHF
Glasklar TE 15 Austauschpatrone für Teilentsalzungsgerät TE 15	51 01 201	265.00
Glasklar TE 20 Austauschpatrone für Teilentsalzungsgerät TE 20	51 01 202	280.00

zzgl. – Austauschpauschale von CHF 35.00 bei Bezug von Winterhalter Spülmittel durch uns
 – Anfahrts- und Austauschpauschale von CHF 95.00 wenn kein Winterhalter Spülmittel Bezug über uns

Regenerationsmittel

Produkt	Gebinde	Verpackung	Artikel Nr.	Preis / Gebinde in CHF
Regeneriersalz Tabletten für Duomatik	10 kg	Folienbeutel	33 05 020	21.40

Mobile Einrichtungsteile

Produkt	Beschreibung	Artikel Nr.	Preis / Gebinde in CHF
CNS Bidonrolli (Auffangwanne)	Für zwei 12 kg- / 25 kg-Kanister Masse: 400 x 600 x 100 mm kälte- und hitzebeständig korrosionsbeständig	30 018 673	250.00 Nettopreis

Austauschpatronen Brita Filter

Produkt	Artikel Nr.	Preis / Gebinde in CHF
Aqua Clean Purity 1200 Austauschpatrone zu Brita Filter	315645	182.00
Purity C150 Quell ST Austauschpatrone zu Brita Filter	102828	94.00
Purity C300 Quell ST Austauschpatrone zu Brita Filter	102826	143.00
Aqua Quell Purity ST 450 Austauschpatrone zu Brita Filter	273000	117.00
Aqua Quell Purity ST 600 Austauschpatrone zu Brita Filter	273200	160.00
Aqua Quell Purity ST 1200 Austauschpatrone zu Brita Filter	273400	207.00
Purity C50 Quell ST Austauschpatrone zu Brita Filter	1002730	63.00
Aqua Quell Purity Steam 450 Austauschpatrone zu Brita Filter	1000653	117.00
Aqua Quell Purity Steam 600 Austauschpatrone zu Brita Filter	1000252	160.00
Aqua Quell Purity Steam 1200 Austauschpatrone zu Brita Filter	1000231	207.00

Purity Steam Komplettsysteme Brita

Produkt	Artikel Nr.	Preis / Gebinde in CHF
Purity Steam 450 Filtersystem kompl. mit MAE	1002912	688.00
Purity Steam 600 Filtersystem kompl. mit MAE	1002918	910.00
Purity Steam 1200 Filtersystem kompl. mit MAE	1002923	1'128.00

– Montage/Tausch: Verrechnung nach Aufwand

Flüssigreiniger für alle CombiMaster® und KlimaPlus Combi®

RATIONAL Flüssigreiniger und -klarspüler wurden speziell in den RATIONAL-Labors entwickelt. Sie bilden die perfekte Einheit für hygienische Sauberkeit und Pflege.

Produkt	Produktinformation	Gebinde	Verpackung	Artikel Nr.	Preis / Gebinde in CHF
Spezialreiniger	Grillreiniger für hartnäckige Verschmutzungen für CPC mit CleanJet® und zur Handreinigung, Giftklasse 2	10 l	Kanister	9006.0153	97.00
Klarspüler	nur für CPC mit CleanJet®, giftklassenfrei	10 l	Kanister	9006.0137	97.00

Pflegeprodukte

Die Pflegeprodukte wurden speziell auf die Bedürfnisse der RATIONAL Geräte angepasst.

Nur die Verwendung von Original RATIONAL Pflegeprodukten garantiert Ihnen den Werterhalt Ihrer Investition.

Produkt	Produktinformation	Gebinde	Verpackung	Artikel Nr.	Preis / Gebinde in CHF
Klarspüler-Tabs	für alle SelfCookingCenter® ohne CareControl, Giftklasse 4 mit hochwirksamen Pflegesubstanzen für hygienisch sauberen und glänzenden Garraum	3 kg 50 Stk.	Kessel	56.00.211	76.00
Care-Tabs (blau)	für SelfCookingCenter®, iCombi Pro + Classic mit CareControl Hochwirksamen Pflegesubstanzen schützen aktiv vor Kalkablagerungen bereits vor dem Entstehen	6 kg 150 Stk.	Kessel	56.00.562	132.00
Reiniger-Tabs (rot)	für alle SelfCookingCenter®, Giftklasse 2 mit neuem Intensiv-Wirkstoffkomplex hoch konzentriert und besonders ergiebig	6 kg 100 Stk.	Kessel	56.00.210	119.00
Reiniger-Tabs Active Green (grün)	für alle iCombi Pro + Classic, mit neuer Rezeptur ist phosphat- und phosphorfrei und reduziert die Reinigermenge um bis zu 50 %	5.25 kg 150 Stk.	Kessel	56.01.535	151.00

iCareSystem AutoDose

iCareSystem AutoDose ist das autonome Reinigungssystem für iCombi Pro Tischgeräte.

Damit wird die Reinigung auf Wunsch völlig autonom: Sie startet nach vorgegebenem Zeitplan und nimmt sich vom integrierten Feststoffreiniger genau die Dosis, die für hygienische Sauberkeit notwendig ist. Das erhöht die Arbeitssicherheit, bringt eine Menge Zeitersparnis und zahlt auf die HACCP-Hygienesicherheit ein.

Produkt	Produktinformation	Gebinde	Verpackung	Artikel Nr.	Preis / Gebinde in CHF
Reiniger Kartusche active Green	Reiniger Kartusche Activ Green für iCombi Pro mit Option iCareSystem AutoDose	5.4 kg 6 Kartuschen	Karton	56.01.912	239.00
Care Kartusche	Care Kartusche für iCombi Pro mit Option iCareSystem AutoDose	4.8 kg 6 Kartuschen	Karton	56.01.914	232.00

Diverses

Reinigungs- und Pflegeprodukte

Produkt	Produktinformation	Gebinde	Verpackung	Artikel Nr.	Preis / Gebinde in CHF
Reinigungs- & Desinfektionsmittel MUSSANA MICRO CLEAN	für Rahmmaschinen	1 l	1 Flaschen	096206F	16.20
Reinigungs- & Desinfektionsmittel MUSSANA MICRO CLEAN	für Rahmmaschinen	4 Lt.	Karton à 4 Flaschen*	10000110	59.00
Edelstahl-Pflegemittel Polish Cleaner	pflegt, reinigt und schützt Edelstahlflächen	500 ml	Dose	9006770	24.00
Glaskeramikreiniger KERAMEX	Glaskeramik- und Chromstahlreiniger	250 ml	Flasche	58.43214	8.90
Reiniger MUDEX-LIGHT	für Backofen und hartnäckige Verschmutzungen	250 ml	1 Flasche mit Sprayer	92.0003	10.50
Reiniger MUDEX-LIGHT	für Backofen und hartnäckige Verschmutzungen	1 l	Flasche mit 1 Sprayer	92.0001	20.50
Reiniger MUDEX-LIGHT	für Backofen und hartnäckige Verschmutzungen	6 l	Karton à 6 Flaschen mit 1 Sprayer*	92.0002	114.00
Loba-Schnellentkalker	GK3 ätzend	1 l	Flasche	10001	22.00
Loba-Schnellentkalker	GK3 ätzend	12 l	Karton à 12 Flaschen*	10001K	260.00
CONVOClean Forte Reinigungsmittel	Reiniger für CONV-ThermGeräte ätzend	10 l	Kanister	3007017	139.00
Pacojet Reinigungs-Tabs	Die hochwertigen Pacojet Reinigungs-Tabs wurden spezifisch für die professionelle und effiziente Reinigung von Pacojet Geräten entwickelt.	260 g 60 Stk.	Dose	2960	35.00

* Belieferung nur in kompletten Verpackungseinheiten/Karton

Lieferung und Konditionen Winterhalter-Chemie

Unser Hygiene Express liefert Ihnen die in dieser Preisliste aufgeführten Winterhalter-Produkte frei Haus. Bitte beachten Sie, dass bei einer Bestellmenge unter einem Warenwert von CHF 180.00 ein Kleinmengenzuschlag von CHF 30.00 verrechnet wird.

Konditionen	ab 100 kg ab 200 kg grössere Abnahmen	10% Rabatt 20% Rabatt nach Absprache möglich
-------------	---	--

Dimensionen der Reiniger- und Klarspüler-Kanister

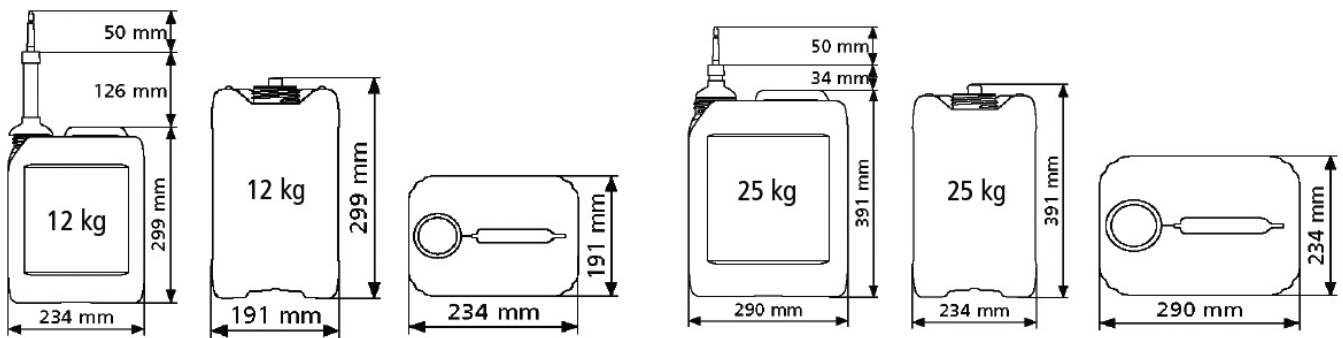

«Ordnung
und Sauberkeit
sind die
Grundlagen
aller Dinge.»

Glanzleistung – mit System.

Mit der langjährigen Erfahrung und Kompetenz als Spezialist für gewerbliches Spülen bieten wir gemeinsam mit Winterhalter ein praxiserprobtes, hochwertiges und zuverlässiges Reiniger- und Spülhygienesortiment an. In der Produktentwicklung werden permanente Leistungs- und Anwendungstests durchgeführt. Immer neue Innovationen garantieren hygienische Sauberkeit und Glanz bei stetig wachsenden Ansprüchen.

Neben Spülergebnis und Ressourcenschonung durch minimalen Verbrauch steht der Schutz von Spülgut und Maschine bei uns und Winterhalter im Fokus. So garantieren wir Ihnen mit den Produkten Langlebigkeit für Geschirr und Gläser und verlängern die Lebensdauer Ihrer Maschine.

Unsere Partner



winterhalter



IRINOX
The Freshness Company®



**foom
swoker**

Panasonic

B.PRO
CATERING SOLUTIONS



Spülkörbe für perfekte Spülergebnisse.



Sie sind massgeschneidert für Gläser, Geschirr oder Besteck. Mit ihrem funktionellen Design passen sie sich dem jeweiligen Spülgut exakt an, schützen es und verhindern Beschädigungen. Sie sorgen für eine ideale Wasser- und Luftzirkulation und eine schnelle Trocknung. Und natürlich vereinfachen sie die Handhabung und den Transport des Spülguts.

Spülkörbe haben einen entscheidenden Einfluss auf die Qualität des Spülergebnisses und die Höhe der Betriebskosten. Wir beraten Sie, welches Band und welcher Korb für Ihre Anforderungen optimal sind. Damit am Ende die beste Lösung für Sie herauskommt.

Unsere Spülexperten stehen Ihnen mit Rat und Tat zur Seite.

Folgen Sie uns:



[aeschlimann_grosskuechen](#)



[AeschlimannHotelbedarfAG](#)



[aeschlimann-hotelbedarf-ag](#)



04-2026

AESCHLIMANN
Grossküchentechnik ...und mehr

Aeschlimann Hotelbedarf AG
Flugplatz 22 | 3368 Bleienbach | Telefon 062 919 60 80
info@aeschlimann-ag.ch | www.aeschlimann-ag.ch